

How to measure

カーテンの正しい測り方

1 カーテンのサイズは必ずレールが付いた状態で測りましょう。

レールがついていない状態で測らない。

NG

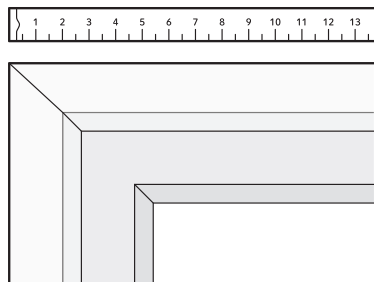

ご使用中のカーテンを直接測らない。

NG

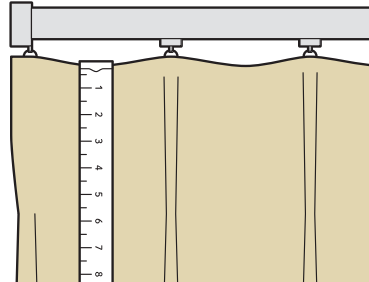

2 巾(ヨコ)を測りましょう。レールの種類によって測り方が違うので注意しましょう。

<機能性レールの場合>

レールの両端にある固定されたランナー(輪っか)の間を測ります。

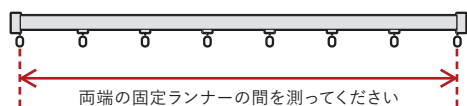

両端の固定ランナーの間を測ってください

<装飾レールの場合>

両端にある装飾キャップの付け根(ランナーが動く最大まで)の間を測ります。

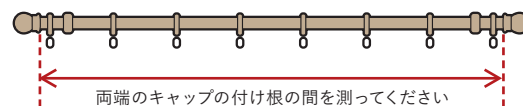

両端のキャップの付け根の間を測ってください

巾(ヨコ)を測るときの注意点

採寸は必ずランナー(輪っか)の中央から測るようにしてください。

OK

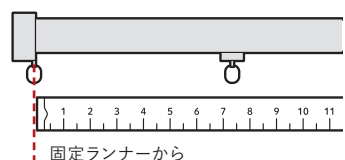

固定ランナーから

NG

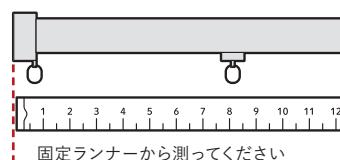

固定ランナーから測ってください

カーテンにゆとりをもたせるために、測った長さに3%足した長さがカーテンの巾(ヨコ)サイズです。

(例) $\frac{180\text{cm}}{\text{測ったレールの長さ}} \times 1.03 = \frac{185\text{cm}}{\text{カーテンの巾(ヨコ)}}$ (小数点以下は四捨五入)

3 次に丈（タテ）を測りましょう。

<掃出し窓の場合>

ランナー（輪っか）の下端から垂直にメジャーを垂らし、床より1cmほど上までの長さを測ってください。

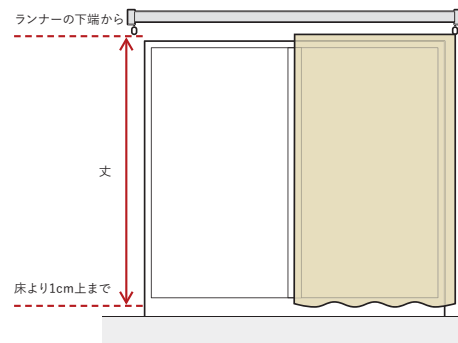

■ドレープとレースの2枚を掛けるとき

手前の生地より奥（窓側）の生地が1cm短くなるようにしてください

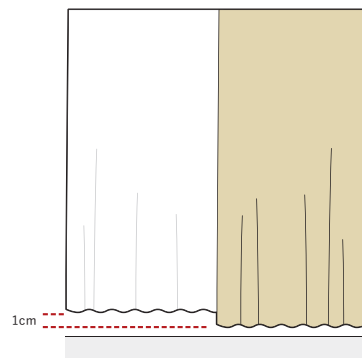

<腰窓の場合>

ランナー（輪っか）の下端から垂直にメジャーを垂らし、窓枠より20cmほど下までの長さを測ってください。

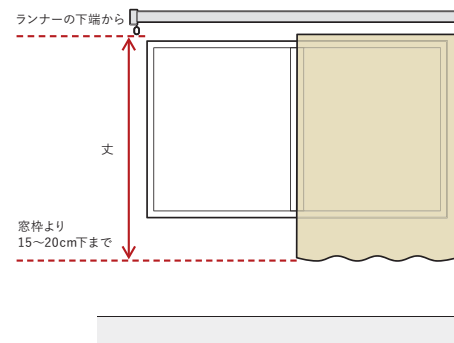

■手前に家具や手すりを設置したいとき

置きたい家具の高さや手すりの取付位置とカーテンが重ならないように、長さをお好みで調節してください。



丈（タテ）を測るときの注意点

採寸は必ずランナー（輪っか）の端から測るようにしてください。

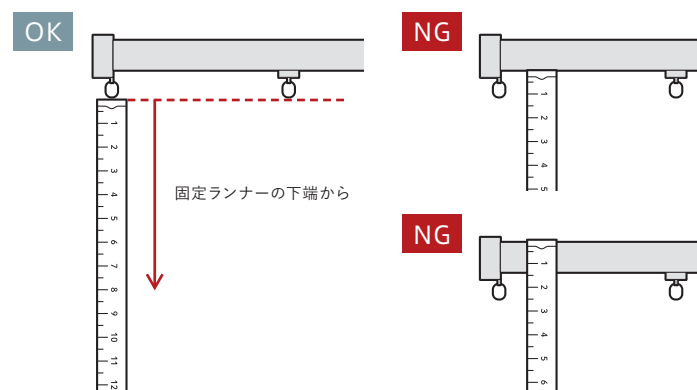

採寸時にメジャーがきちんと垂直になっているか必ず確認しましょう。

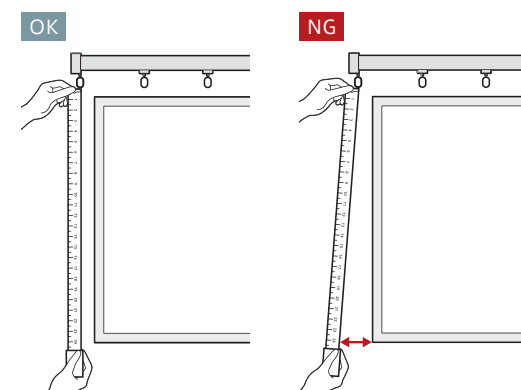

How to order

カーテンの発注方法

1 カーテンorシェードを選ぶ



or



2 生地を選ぶ

3300円/m ²	2200円/m ²	1700円/m ²	700円/m ²
Ane DRAPE	LIETA DRAPE	Ane LACE	LIETA LACE

3 サイズを測る (※詳しくはP.105,106をご参照ください)

4 ヒダの種類を選ぶ



約1.5倍ヒダ 2つ山



約2倍ヒダ 3つ山



約1.1~1.3倍 フラット

5 開き方・吊り方を選ぶ

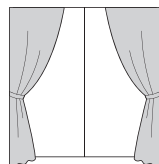

両開き
(2枚1組)

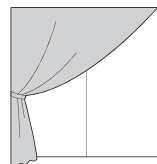

片開き
(1枚)

●機能性レールの場合

正面付け

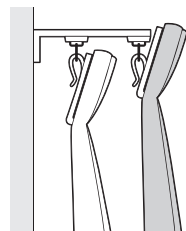

(A)フック (B)フック

天井付け

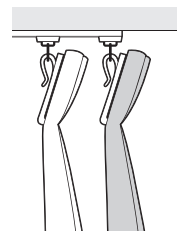

(A)フック (A)フック

●装飾レールの場合

段差タイプ

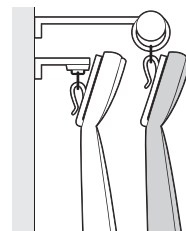

(B)フック (A)フック

水平タイプ

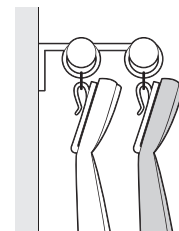

(A)フック (A)フック

価格を確認 (※詳しくはP.8,64,89,97をご参照ください) → 注文する ★上記のポイントを窓ごとに整理しておきましょう!

6 タッセルを選ぶ (※詳しくはP.102をご参照ください)

リリカラ株式会社

事業所一覧

東京ショールーム	〒160-8315	東京都新宿区西新宿 7-5-20 2F	TEL.03-3366-7824
大阪ショールーム	〒550-0005	大阪府大阪市西区西本町 2-2-2 なにわ筋中央ビル6F	TEL.06-7670-5125
福岡ショールーム	〒810-0071	福岡県福岡市中央区那の津 2-6-4 3F	TEL.092-714-3835

■ 首都圏営業部	〒160-8315	東京都新宿区西新宿 7-5-20	TEL.03-3366-7825
■ 営業開発部	〒160-8315	東京都新宿区西新宿 7-5-20	TEL.03-3366-7865
■ 札幌支店	〒063-0832	北海道札幌市西区発寒12条 12-2-20	TEL.011-666-2125
■ 東北支店	〒983-0004	宮城県仙台市宮城野区岡田西町 3-10	TEL.022-288-3185
■ 大阪支店	〒579-8037	大阪府東大阪市新町 11-8	TEL.072-947-3005
■ 広島支店	〒738-0021	広島県廿日市市木村港北 5-52	TEL.0829-32-4555
■ 九州支店	〒810-0071	福岡県福岡市中央区那の津 2-6-4	TEL.092-781-8125

※掲載商品の仕様・価格は2021年9月現在のものです。
※商品改良のため、仕様・規格を予告なく変更する場合があります。
※表示の価格はすべて希望小売価格であり、消費税は含みません。

製作／リリカラ株式会社
製作責任者／山田俊之
発行／2021年9月