



浴室・洗面化粧室・トイレなどの水廻りに最適

リリカラ 浴室リフォームシリーズ

水廻りに強く施工のしやすいリフォームパネル

【パロアコンフォートパネル】

水廻り用薄型鏡面パネル

【エルクリーン】

断熱効果・防滑性に優れた浴室用床材

【あんからプラス】

2024~

 **リリカラ**

浴室・洗面化粧室・トイレ・腰壁など 今の広さはそのままに 様々な空間に幅広くお使いいただけます。

傷んだ下地でも気にせず施工できます。
入隅やジョイント部も壁と同柄の専用ジョイナーで美しく仕上がります。
タイル目地が黒ずむといった心配がなくなります。

施工例

パロアコンフォートパネル



Before

木目をアクセント貼りして
上質感のある落ち着いた
雰囲気に一新。



After

RPW670

エルクリーン



Before

鏡面仕上げのパネルが
高級感を醸し出します。



After

パールホワイト、木目(ウォールナット)

浴室リフォーム材はこんな場所に最適です!

パロアコンフォートパネル

豊富なラインナップ。同柄のジョイナーで美しい仕上がりの壁面パネル。

一般住宅 **ホテル** **福祉施設** のリフォームにおすすめ。

エルクリーン®

高級感のある鏡面仕上げが美しい壁面パネル。

ホテル **賃貸住宅** **サニタリー** のリフォームにおすすめ。

あんからプラス

断熱効果と防滑性に優れた浴室用床材。

一般住宅 **ホテル** **福祉施設** のリフォームにおすすめ。

商品・カラーバリエーション



クリーム

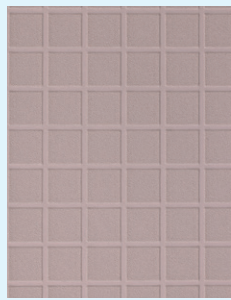

ピンク

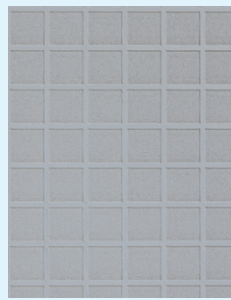

ライトグレー



アイスホワイト



ウォームグレー

あんからプラス 規格

呼称	規格	単品価格(税別)
あんからプラス (クリーム、ピンク、ライトグレー、アイスホワイト、ウォームグレー)	幅1,800mm×厚4.0mm 長さ1.0m~10.0m(0.1m単位) 重量 約3.8kg/m	¥29,600/m

転倒衝突時の安全性

万が一の転倒時にも衝撃を和らげ、致命的な事故につながるのを防ぎます。



床のすべり

表面の細かいシボ加工により石けん水や水で濡れた状態でも滑りにくい。

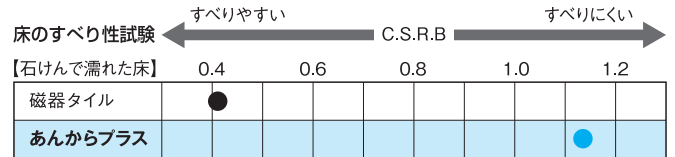

接触温感

断熱効果があり、足裏の熱が奪われにくく冷やとした感じがありません。

※磁器タイルの床と磁器タイル下地に施工した床シートを気温5℃、湿度20%の環境下に静置。一定時間経過した床を素足で10秒間踏んだ直後の足の裏の温度をサーモグラフィで測定。

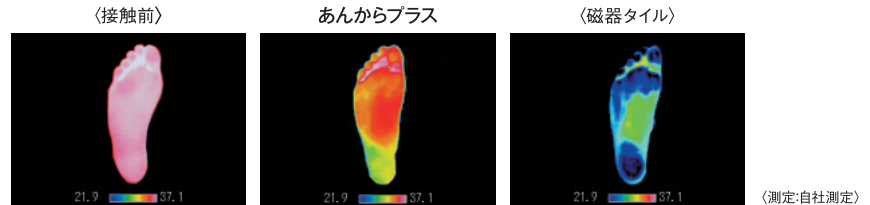

※上記結果は測定値であり、保証値ではありません。

あんからプラス 別売部材 製品図

床シートの端部処理が容易に行えます。

●見切

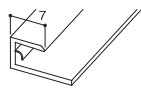

壁・浴槽面との縁切部材

●小口隠し見切R



排水溝他、シート端部の小口納め

●小口隠し見切R出隅



●目皿ベース

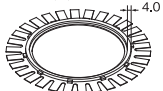

金属目皿(φ105mm)につきましては現地調達をお願いいたします。

あんからプラス別売部材 規格

呼称	規格(mm)	単体価格(税別)	梱包価格(税別)	梱包内容	バラ出荷対応
見切	L=2450	¥1,280/本	¥25,600	20本入	○:1本単位
小口隠し見切R	L=2000	¥1,060/本	¥21,200	20本入	○:1本単位
小口隠し見切R出隅	15×15	¥410/個	¥8,200	20個入(4個入×5)	○:4個単位
目皿ベース	内径106 (シート開口必要径:120)	¥1,060/個	¥10,600	10個入	○:1個単位
浴室床専用 接着剤セット	接着量1セット= 1.8m ² 分*	¥14,400/セット	¥28,800	2セット入 フクビボンド333ml×2、 シーリング剤320ml×1、 くし目ゴテ×1本、 プラスチックヘラ×1本、 マスキングテープ×1巻、 施工説明書×1部 取扱説明書×1部	○: 1セット単位
浴室水廻り用接着剤 フクビボンド	1液変成シリコーン・ エポキシ樹脂系接着剤 333ml	¥3,200/本	¥64,000	20本入	○:1本単位

ご発注に関する 注意事項

■の色が付いた商品はバラ出荷対応いたします。その場合、梱包手数料を別途申し受けます。なお、1オーダーに正梱が含まれている場合についても同様に手数料を別途申し受けます。

※接着量は目安量となります。既存床に凹凸模様などがあると接着剤の塗布量が増えますので接着剤セットは余裕を持った数量をご用意ください。

パロアコンフォートパネル・エルクリーン®

■ 特長

■ 簡単施工

- カッターで容易に切断できるため、**静音施工**が可能です。
- パネル基材が柔らかく軽量なので、位置合わせが簡単。天井への貼り付けや狭所作業での取り回しが容易にできます。
- 貼付はテープとボンドだけで簡単です。

■ 短工期

- タイル、モルタル、塩ビ鋼板、合板、FRP樹脂、ケイカルなど様々な壁面に直接貼れるため、リフォームがスムーズに行えます。
- 既存の浴室をそのまま活かせるので、**無駄な廃材が出ず経済的**です。
※「PP」「PET」下地には貼れません。
※揺き落とし下地にはシーラー処理が必要です。(施工要領書をご参照ください。)

■ 同柄のジョイナー

- パロアコンフォートパネル・エルクリーン共にパネルと同柄のジョイナーをご用意。スッキリと美しい仕上がります。

■ パロアコンフォートパネル用ジョイナー

■ ジョイナー価格(税別)

平目地用	3,800円/本
入隅用	4,600円/本
出隅用	4,600円/本
コ型	3,800円/本
L型(大)	3,400円/本
L型(小)	3,400円/本

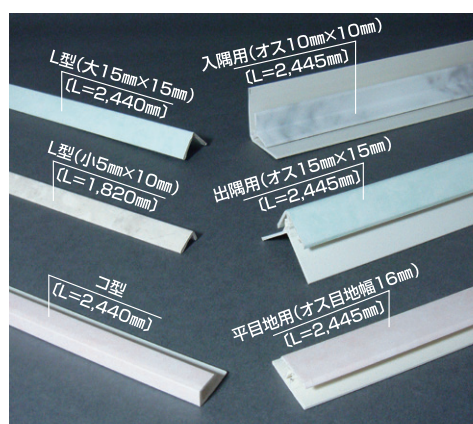

同柄のジョイナーで美しい仕上がります。コーキングがパネル表面に出ないため、カビの心配が少なくなります。

■ 納まり図

■ 平目地

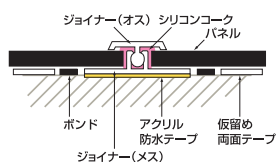

■ 入隅

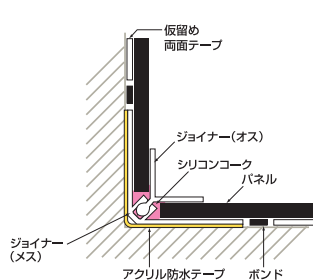

■ 出隅

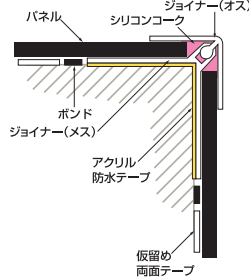

■ 壁一床

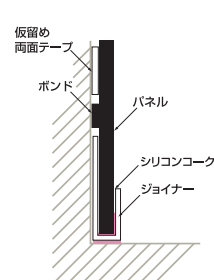

■ パロアコンフォートパネル用施工キット

施工キット	数量	用途
①コニシボンドMPX-1 333ml (ホワイト)	10本	パネル接着用
②コニシ両面テープWF118-20 20mm幅×10m巻×1.1mm厚	12巻	パネル仮止め用
③コニシシリコンコーク防カビ 330ml (ホワイト)	1本	目地コーキング用
④コニシ防水テープWF420A 23mm幅×20m巻×0.26mm厚	1巻	ジョイナー取付用

■ 施工副資材(ケース売り)

施工キット	数量	備考
①コニシボンドMPX-1 333ml (ホワイト)	20本/ケース	標準使用量 1.5本/3×8板
②コニシ両面テープWF118-20 20mm幅×10m巻×1.1mm厚	48巻/ケース	標準使用量 1巻/3×8板
③コニシシリコンコーク防カビ 330ml (ホワイト)	10本/ケース	—
④コニシ防水テープWF420A 23mm幅×20m巻×0.26mm厚	60巻/ケース	—

⚠ 注意

- 施工キットは、通常の在来浴室工事1件分を想定したセット内容となっています。
- 施工の際は、必ず施工キット同梱の「施工要領書」に従ってください。
- 施工キットは、パネルと出荷元が異なる場合があります。

■ パロアコンフォートパネル物性データ

試験項目	測定値	単位
加熱後の寸法変化	縦	-0.24 %
	横	-0.16 %
曲げ弾性率	1,640	MPa
シャルピー衝撃強度	2.0	KJ/m ²
比重	0.7	

※上記データは、社内検査による測定値で、保証値ではありません。

パロアコンフォートパネル 浴室用リフォーム材



防カビ抗菌性

■ 製品仕様

3×8板 : 3.2mm(厚み)×910mm(幅) ×2,440mm(長さ) 重量 : 約5.2kg 出荷単位 : 1枚

4×8板 : 3.2mm(厚み)×1,200mm(幅)×2,440mm(長さ) 重量 : 約6.9kg 出荷単位 : 1枚

※品番の末尾が「3」の場合は3×8板、末尾が「4」の場合は4×8板となります。

■ 単色 設計価格(税別) 3×8板 : 26,000円/枚 4×8板 : 34,000円/枚



RPM0383/RPM0384



RPN0523/RPN0524

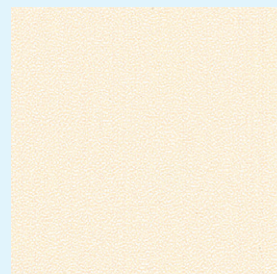

RPN0413/RPN0414

■ 抽象柄 設計価格(税別) 3×8板 : 29,000円/枚 4×8板 : 36,000円/枚

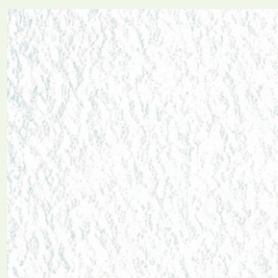

RPS4203/RPS4204



RPF4873/RPF4874



RPF4883/RPF4884

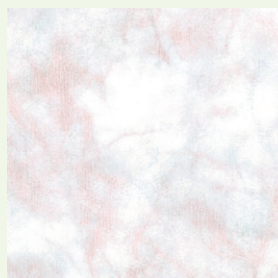

RPF4783/RPF4784



RPF4843/RPF4844



RPS8393/RPS8394

■ 木目 設計価格(税別) 3×8板 : 30,000円/枚 4×8板 : 37,000円/枚

※木目の柄合わせはできません。アクセント用としてご使用ください。



RPW6703/RPW6704

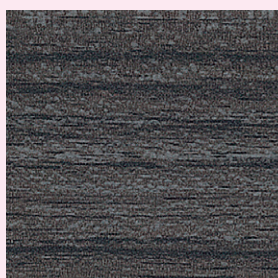

RPW8953/RPW8954

本カタログ掲載以外の柄は、納期2週間、特注生産対応承ります。詳しくは担当営業へお問い合わせください。

※パロアはリンテック株の登録商標です。※商品の色は、印刷と実物の色調とでは多少異なる場合がありますのでご了承ください。

エルクリーン® 浴室・洗面化粧室・トイレ用リフォーム材

■ 製品仕様

3×8板：設計価格(税別)：19,000円/枚 1.3mm(厚み)×910mm(幅) ×2,400mm(長さ) 重量：約4.8kg 出荷単位：4枚/ケース
 4×8板：設計価格(税別)：25,000円/枚 1.3mm(厚み)×1,200mm(幅) ×2,400mm(長さ) 重量：約6.4kg 出荷単位：3枚/ケース

※異なる柄の同梱はできません。あらかじめご了承ください。

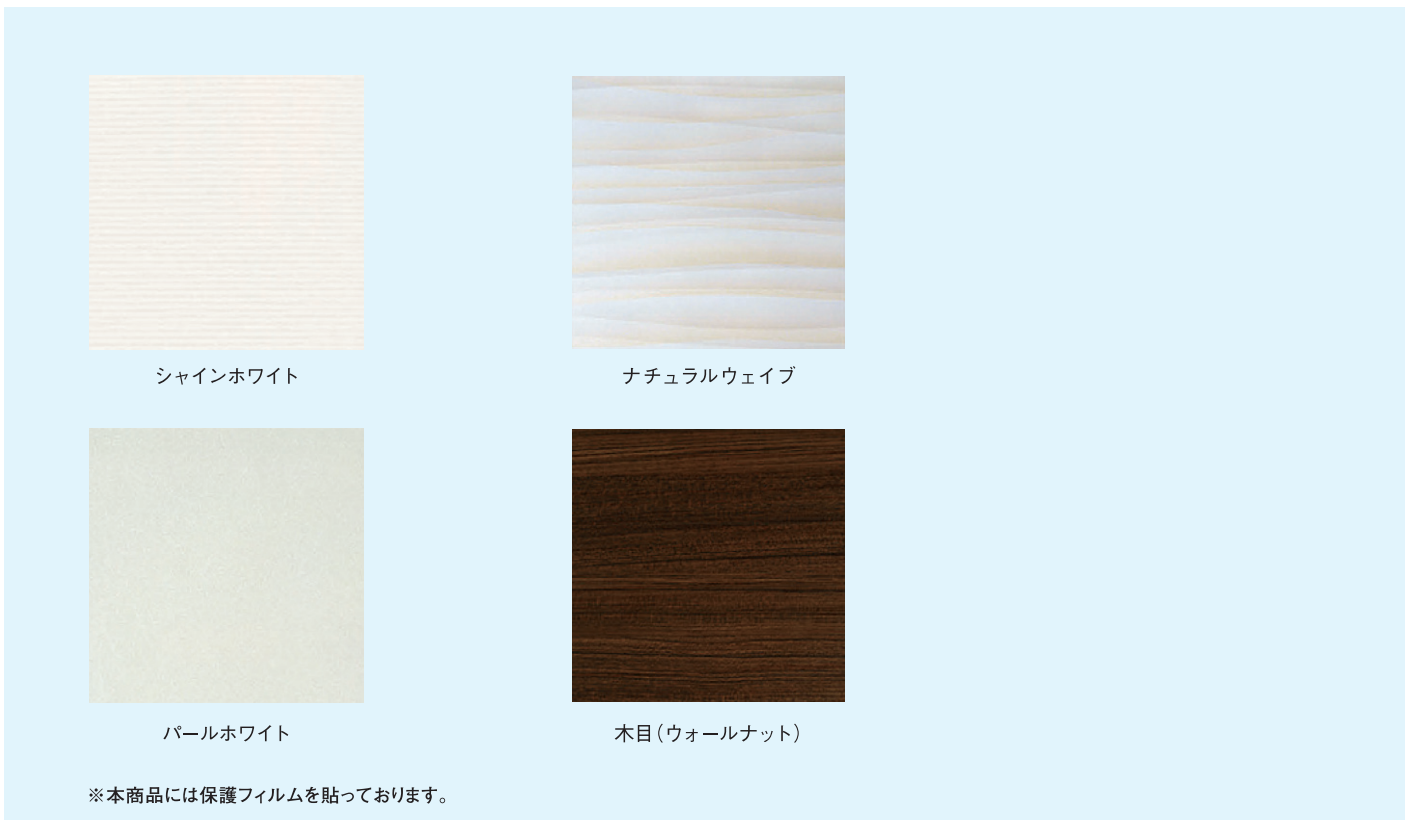

■ エルクリーン用ジョイナー各種 パネルと同柄でご用意できます。

	見切材	入隅材	出隅材	T型
シェインホワイト	○	○	○	○
ナチュラルウェイブ	○	○	○	○
パールホワイト	○	○	○	○
木目(ウォールナット)	○	×	×	○

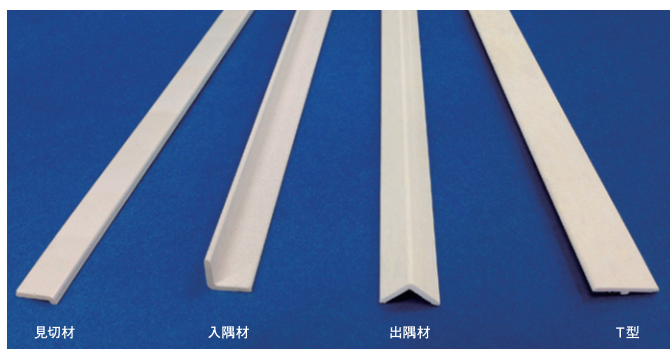

■ エルクリーン用ジョイナー 製品仕様

サイズ	価格(税別)
L=2,400	2,160円/本

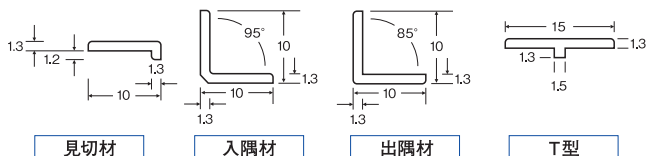

※商品の色は、印刷と実物の色調とでは多少異なる場合がありますのでご了承ください。

■ 施工キット内容

品名	数量	用途
①コニシボンドMPX-1 333ml(ホワイト)	10本	パネル接着用
②コニシ両面テープWF118-20 20mm幅×10m巻×1.1mm厚	12巻	パネル仮止め用
③コニシシリコンコーク防カビ 330ml(ホワイト)	2本	目地コーキング用

■ エルクリーン物性データ

試験項目	測定値	単位	試験方法・条件	
加熱後の寸法変化	縦	-0.35	%	JIS A 1454 加熱温度70±2℃、加熱期間7日
	横	-0.06	%	
浸水・浸せき後の寸法変化	縦	-0.6	%	JIS A 1454 加熱温度70±2℃、加熱期間7日
	横	0.09	%	
耐衝撃性	異状なし		JIS A 4416 壁(住宅用浴室ユニット)に対する強度試験	
吸水率	0.032	%	JIS A 5905 水温40±1℃ 浸せき24時間	
耐薬品性	カビ取り剤 ^{*1} アルカリ ^{*2}	異状なし	JIS A 1454 汚染性試験 24時間	
鉛筆硬度	B		JIS K 5600-5-4	

※ 上記のデータは測定値で、保証値ではありません。

※1 カビ取り剤:次亜塩素酸ナトリウム、水酸化ナトリウム0.5%及び界面活性剤

※2 5%水酸化ナトリウム水溶液

浴室用補助手すり

トイレ・洗面所にも
使用可能

TAIS
福祉用具情報システム

01602-00001

TAISコードとは福祉用具の情報を、

(財)テクノエイド協会が管理しデータベース化したものです。

■ 特長

丈夫で握りやすく、感触もやさしい浴室用補助手すり。

手すりを直接壁面に施工することが可能で、施工が簡単です。
滑り止めグリップ付で握りやすく、滑りにくいです。

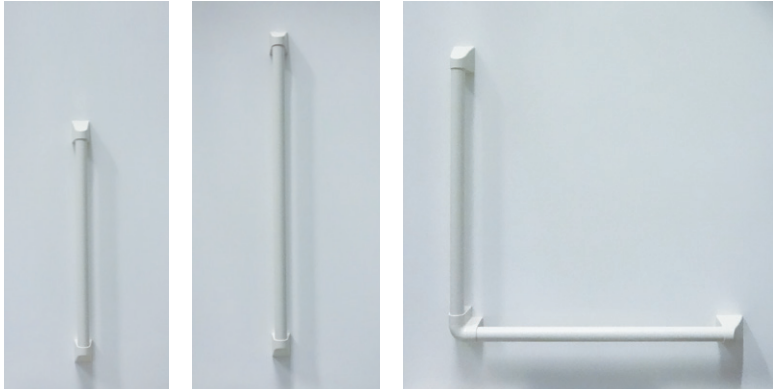

I型・AI型600

I型・AI型800

L型・AL型600



■ 製品詳細

■ 浴室用補助手すり 製品図

●I型・AI型600

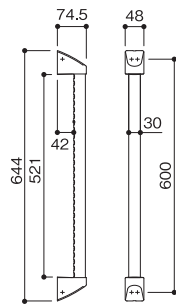

●I型・AI型800

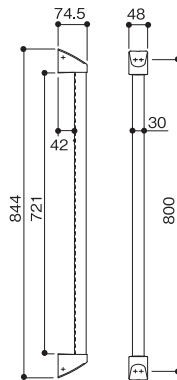

●L型・AL型600

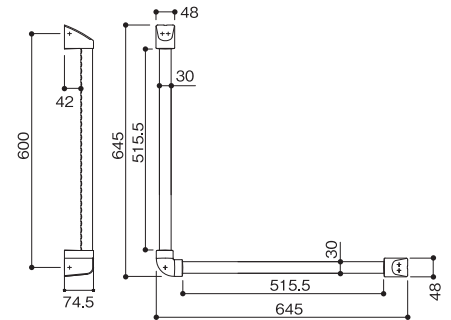

■ 浴室用補助手すり 規格

呼称	規格 (mm)	品番	カラー	単体価格 (税別)	梱包内容
浴室用 補助手すり	I型 600	YT6W	ホワイト	¥20,200/セット	1セット入 (手すり本体1個、エンドキャップ2個、ビス4本)
	I型 800	YT8W		¥21,500/セット	
L型 600	YL6W	¥39,800/セット		1セット入 (手すり本体1個、エンドキャップ3個、ビス5本、ワッシャー1個)	
ユニットバス対応 浴室補助手すり	AI型 600	UYT6W		¥35,300/セット	1セット入 (手すり本体1個、エンドキャップ2個、ビス4本、アンカー2個、 専用ブラケット2個、取付ネジ2本、施工説明書、取扱説明書)
	AI型 800	UYT8W		¥36,600/セット	
	AL型 600	UYL6W		¥56,700/セット	

⚠ 注意 浴室用補助手すり

施工時のご注意

- ユニットバスなど下地のない場合には使用できません。
- 取り付けの壁面に段差がある場合は使用しないでください。
- 「浴室」、「洗面所・脱衣所」、「トイレ」専用の動作補助手すりです。これら以外の目的には使用しないでください。

直接壁に施工する時のご注意

- 壁に直接取り付けの場合は下地の状況を十分確認した上で、同梱のビスを用いて付属の施工要領書に従って施工してください。

ユニットバス対応浴室補助手すり

- 施工前に壁の強度を確認してください。必要に応じてユニットバス製造元への確認を行ってください。
- 壁裏面に発泡断熱材を裏打ちしてありアンカーが効かない場合には壁穴(Ø25mm)周囲の断熱材を切欠くなどしてください。
- 壁裏に補強材など障害物がないことを確認してください。
- 水廻りでのご使用では、裏面に漏水しないように防水パッキンを使用し、ネジ穴等に十分コーキングしてください。

施工要領は
こちら➡



パロアコンフォートパネル、エルグリーン施工手順

下地処理

壁面に付着している汚れや石けんの油分などを中性洗剤やアルコールで取り除きます。



パネル割付け

※エルグリーンT型ジョイナー施工時
不陸調整後、採寸をして、パネルの割付けをします。

エルグリーンでT型ジョイナーを使用する際は3~5mm空かせます。

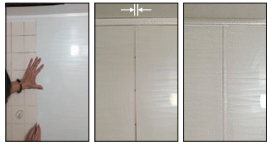

ジョイナー取付け

※パロアコンフォートパネル施工時のみ
嵌合型ジョイナーのメスをアクリル防水テープで壁面に取付けます。



平地ジョイナー 入隅ジョイナー

接着剤・両面テープ塗布

ボンドと仮留め両面テープを貼付けます。
※接着剤は直線状に塗布してください。



両面テープ ボンド

パネル貼付け

パネル貼付け時にガラス吸盤等を使うと持ち運びや位置合わせが楽になります。端部を強く握りすぎると変形する恐れがありますのでご注意ください。



仕上げ

※パロアコンフォートパネル施工時
ジョイナーメスの溝部にコーキング処理をし、オスをはめ込みます。



平地ジョイナーのはめ込み

仕上げ

※エルグリーン施工時
養生シートをゆっくり剥がし、コーキングをした後、ジョイナーを納めます。(ジョイナーはコーキングにて貼り付けとなります。)

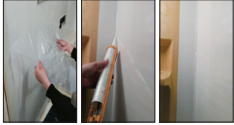

- ### 施工上・使用上のご注意
- ◇施工時は事前に清掃を済ませ、下地を十分に乾燥させ、不陸等の確認を行ってから施工してください。
 - ◇切断部は鋭利になる場合があるので切口がそのまま表面に出ないよう、ジョイナーやコーキングで被覆してください。また、取扱い作業は素手で行わず手袋等を着用してください。
 - ◇表面に切削粉が付着した状態で積み重ねると圧痕の原因となるので注意してください。
 - ◇曲げ加工は行わないでください。
 - ◇パネル表面に、粘着力の強いテープや吸盤取付け用の台座等を貼った場合、剥す際には注意してゆっくり行ってください。パネル表面を傷つける場合があります。
 - ◇**床面には施工しないでください。**磨減や剥離を起こす場合があります。また、滑って転倒する危険性もあります。
 - ◇水漏れを防止する目的には使用しないでください。
 - ◇パネルの表面(パロア部)が著しく傷つけられたり、汚れが付着した場合、防カビ・抗菌効果が損なわれることがありますのでご注意ください。
 - ◇毛染め液やヘアマニキュアなどを付着させないでください。
 - ◇常時熱のこもる場所への施工は避けてください。
 - ◇施工作業の適温は15~30℃です。低温環境下ではPVC樹脂の特性上、パネルの欠け、シートのガシが発生しやすくなります。特に端部の取り扱い、切削(サイズ調整)時には十分ご注意ください。環境が著しく悪い場合は、ドライヤーやジェットヒーター、暖房などで加熱し過ぎない程度に暖めてから作業されることをお勧めします。(局所を加熱し過ぎると変形の恐れがあります。)
 - ◇ロットにより色の差異が生じることがあります。別現場の端材等、異なるロット同士を同じ現場で使用しないでください。

- ◇紫外線に変色(黄変)する恐れがあります。直射日光の当たる箇所への施工は避けてください。
- ◇環境によりパネル表面に結露が発生することがありますが、製品の性能に影響はございません。その場合は換気を行ってください。

- ### メンテナンスについて
- ◇日常的な汚れは薄めた中性洗剤を使用し、柔らかい布、スポンジタワシ等で洗浄してください。クレンザー等研磨剤が含まれている洗剤や、研磨剤が入ったスポンジ、金属製たわしなどは使用しないでください。
 - ◇洗浄の際シンナー、トルエン等の溶剤は使用しないでください。パネル表面の劣化を招きます。
 - ◇清掃後、パネル表面に残った洗浄剤は水できれいに除去してください。
- ### その他
- ◇製品改良のため、予告なく製品の仕様および価格を変更する場合があります。あらかじめご了承ください。
 - ◇仕様を決定する際は、サンプルで柄(イメージ)の確認をしてください。
 - ◇**不燃製品ではありません。内装制限をうける箇所には使用しないでください。**
 - ◇表面に凹凸が生じることがありますが製法によるものであり、品質に問題はありません。
- ◇ご注文の枚数が多い場合及び物件等については梱包/納期等が通常とは異なります。予めご了承ください。詳細につきましては担当営業へご確認ください。

あんからプラス施工要領

詳細な施工要領はこちら→



事前準備

① 下地の確認と準備をする。

施工の前に以下を確認し、必要に応じて補修を完了させてください。

- 水漏れの確認 ⇒床から躯体への水漏れがないか確認してください。
- 床の凹凸の確認 ⇒床面に水溜りが出来るような凹みなど、大きな凹凸がないか確認してください。
- 下地の確認 ⇒タイルが割れているなど下地の状態が悪い場合には、下地調整材などで下地の調整を行ってください。

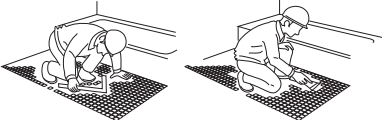

② 床下地の清掃

- 浴室用中性洗剤で汚れを丁寧に洗い落とし、カビが発生している部分はカビ除去用の専用洗剤で取り除いてください。
- ※汚れたままでは、接着剤の接着力が充分発揮できません。
- ※**清掃後は施工面を完全に乾燥させてください。**
- ※**施工時に万が一濡れている箇所があれば、タオルやドライヤーなどを用いて乾燥させてください。**
- ※冬季や寒冷地では、乾燥時間を多くとる必要があります。

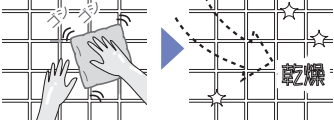

床面施工

① 床面の型取り・シート裁断

- 1-1. 専用部材のカット
- 1-2. 床面の型取り
- 1-3. 床シートの裁断
- 1-4. 床シートの仮置き

② 床シートの接着

- 2-1. 床面への接着剤塗布
- 2-2. 貼付可能時間の厳守
- 2-3. 床面への圧着
- 2-4. シート継ぎ目処理・シーリング処理

③ 床面の養生

注意 下地に関して

- 対応下地：タイル、FRP
- この浴室リフォーム工法は、躯体への漏水を防ぐことを目的とするものではありません。
- 床面から躯体への漏水がないか確認してください。漏水がある場合は補修を行い、このリフォーム工法の施工前に漏水がないようにしてください。
- 下地の乾燥度は施工上も重要です。床面の乾燥は施工前に充分に行ってください。下地を手で触れるなどして、確実に確認してください。
- 表面強度が強く、床面が汚れていない事が必要です。
- タイルが割れているなどの下地の状態が悪い場合には、下地調整材で下地の調整を行ってください。下地調整材使用の際は、その施工説明書に沿って使用してください。
- 下地の水勾配は排水口に向かって1/100~3/100に調整してください。

注意 施工できない下地

- モルタルおよびコンクリートの床には施工できません。
- 防水が確保できない床面には、施工できません。
- 排水口廻りの水勾配が1/30以上の場合は施工できません。
- 腐食している床には施工できません。

注意 施工に関して

- 施工前に必ず、浴室用中性洗剤で汚れを丁寧に洗い落とし、カビが発生している部分はカビ除去用の専用洗剤で取り除いてから施工を開始してください。**
- 必ず専用接着剤をご使用ください。
- 施工の前には接着剤容器記載の注意をよく読んで安全に取り扱ってください。
- 下地の状態(目地が深いなど)によっては接着剤の使用量が多くなる場合があります。
- 施工時の温度条件に関して、気温の低い条件では接着剤やシーリング材の硬化に時間がかかりますので、室温を上げて施工を行ってください。5℃以下では施工しないでください。
- シート裏面や内部への水が浸透しないよう、末端処理やシーリング処理は確実に実施してください。末端処理やシーリング処理が不十分である場合、シート内部に水が浸透し、シートが内部変色するおそれがあります。

販売元

<https://www.lilycolor.co.jp>

本社	〒160-8315	東京都新宿区西新宿7-5-20	TEL.(03)3366-7825	FAX.(03)3366-7853
札幌支店	〒063-0832	北海道札幌市西区発寒12条12-2-20	TEL.(011)666-2125	FAX.(011)666-3696
東北支店	〒983-0004	宮城県仙台市宮城野区岡田西町3-10	TEL.(022)288-3185	FAX.(022)288-3195
大阪支店	〒550-0005	大阪府大阪市西区西本町2-2-2 なにわ筋中央ビル1階	TEL.(06)6535-8925	FAX.(06)6535-8935
広島支店	〒738-0021	広島県廿日市市木材港北5-52	TEL.(0829)32-4555	FAX.(0829)32-4700
九州支店	〒810-0071	福岡県福岡市中央区那の津2-6-4	TEL.(092)781-8125	FAX.(092)711-1623

2025年1月改訂